



NOTE: The information or material contained in this document is STRICTLY CONFIDENTIAL and any recipient of this document shall not disclose or divulge, directly or indirectly, this document or the information or material contained herein without the written consent of the company TOPTICA PHOTONICS AG. All copyrights, trademarks, patents and other rights in connection herewith are expressly reserved to the company TOPTICA PHOTONICS AG and no license is created hereby.





HINWEIS: Sämtliche Informationen, die in diesem Dokument enthalten sind, sind STRENG VERTRAULICH. Jeder Empfänger dieses Dokuments darf die hierin enthaltenen Informationen, direkt oder indirekt, nur mit ausschliesslicher schriftlicher Zustimmung der Firma TOPTICA PHOTONICS AG an Dritte weitergeben oder offenlegen. Die Firma TOPTICA PHOTONICS AG behält sich alle Rechte in Bezug auf Urheberrechtsgesetz, Patentrecht und Gebrauchsmusterschutz vor. Lizenzrechte werden hierdurch nicht erteilt.

 Lochthamer Schlag FJ   GFI   Grefelling Tel.: ☎ J 8 1 1 1 H 8 8 Fax.: ☎ J 8 1 1 1 H 8 8 8	title	scale
	TopMode	1:1
dimensions are in mm	general tolerance	projection
view 3D	DIN ISO 2768 - mH	
	date	sheet
	12.11.2012	1/7

NOTE: The information or material contained in this document is STRICTLY CONFIDENTIAL and any recipient of this document shall not disclose or divulge, directly or indirectly, this document or the information or material contained herein without the written consent of the company OPTICA PHOTONICS AG. All copyrights, trademarks, patents and other rights in connection herewith are expressly reserved to the company OPTICA PHOTONICS AG and no license is created hereby.

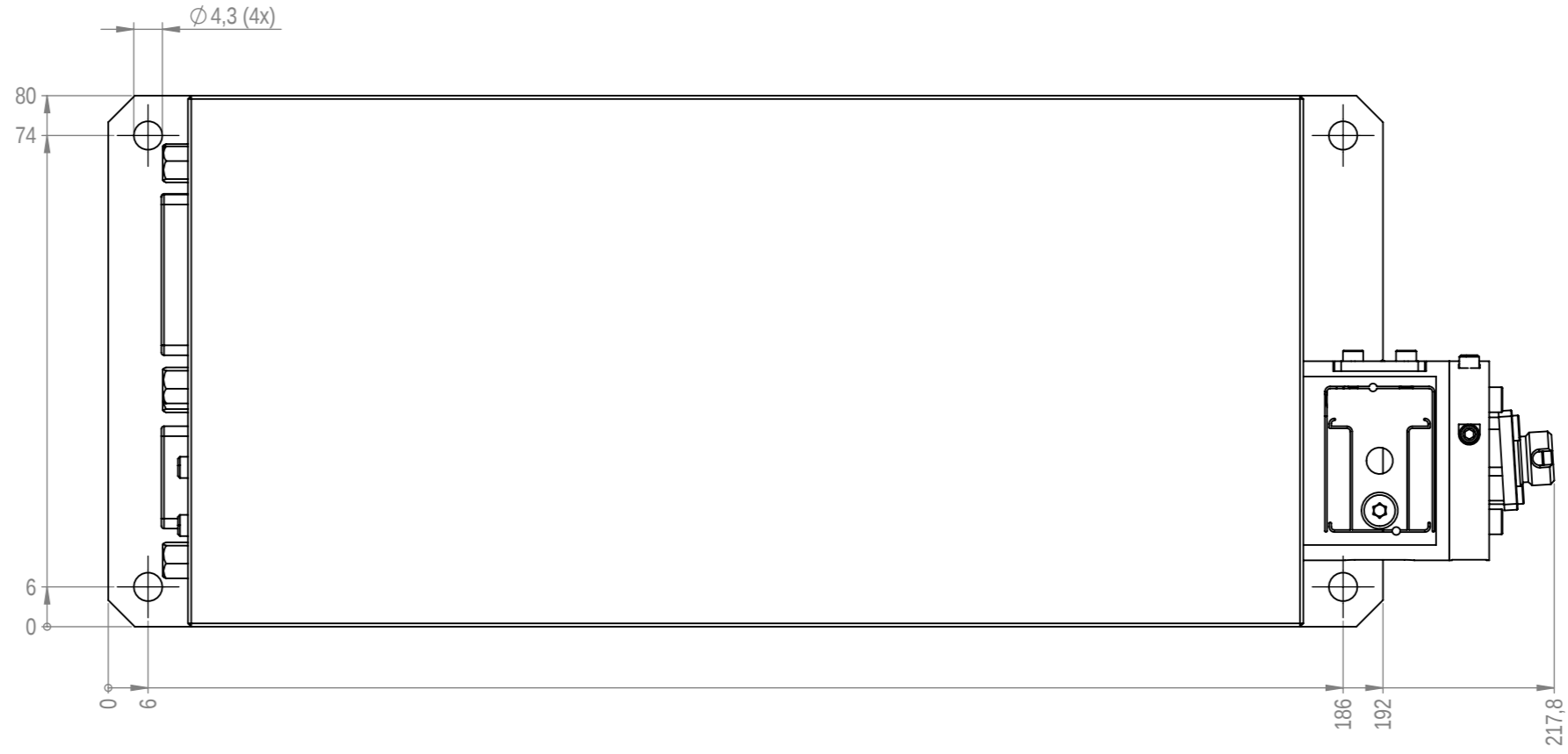
HINWEIS: Sämtliche Informationen, die in diesem Dokument enthalten sind, sind STRENG VERTRAULICH. Jeder Empfänger dieses Dokuments darf die hierin enthaltenen Informationen, direkt oder indirekt, nur mit ausschliesslicher, schriftlicher Zustimmung der Firma OPTICA PHOTONICS AG an Dritte weitergeben oder offenlegen. Die Firma OPTICA PHOTONICS AG behält sich alle Rechte in Bezug auf Urheberrechtsgesetz, Patente- und Gebrauchsmusterschutz vor. Lizenzrechte werden hierdurch nicht erteilt.



 <p>TOPTICA PHOTONICS Lothamer Schlag FJ IGF I Grefelling Tel.: ☎ J E 1 1 H E Fax.: ☎ J E 1 1 H E</p>	title		scale
	TopMode		1:1
dimensions are in mm	general tolerance	projection	sheet
view TOP	DIN ISO 2768 - mH	 12.11.2012	2/7
		date	
		12.11.2012	

NOTE: The information or material contained in this document is STRICTLY CONFIDENTIAL and any recipient of this document shall not disclose or divulge, directly or indirectly, this document or the information or material contained herein without the written consent of the company OPTICA PHOTONICS AG. All copyrights, trademarks, patents and other rights in connection herewith are expressly reserved to the company OPTICA PHOTONICS AG and no license is created hereby.

HINWEIS: Sämtliche Informationen, die in diesem Dokument enthalten sind, sind STRENG VERTRAULICH. Jeder Empfänger dieses Dokuments darf die hierin enthaltenen Informationen, direkt oder indirekt, nur mit ausschliesslicher, schriftlicher Zustimmung der Firma OPTICA PHOTONICS AG an Dritte weitergeben oder offenlegen. Die Firma OPTICA PHOTONICS AG behält sich alle Rechte in Bezug auf Urheberrechtsgesetz, Patentrecht und Gebrauchsmusterschutz vor. Lizenzrechte werden hierdurch nicht erteilt.

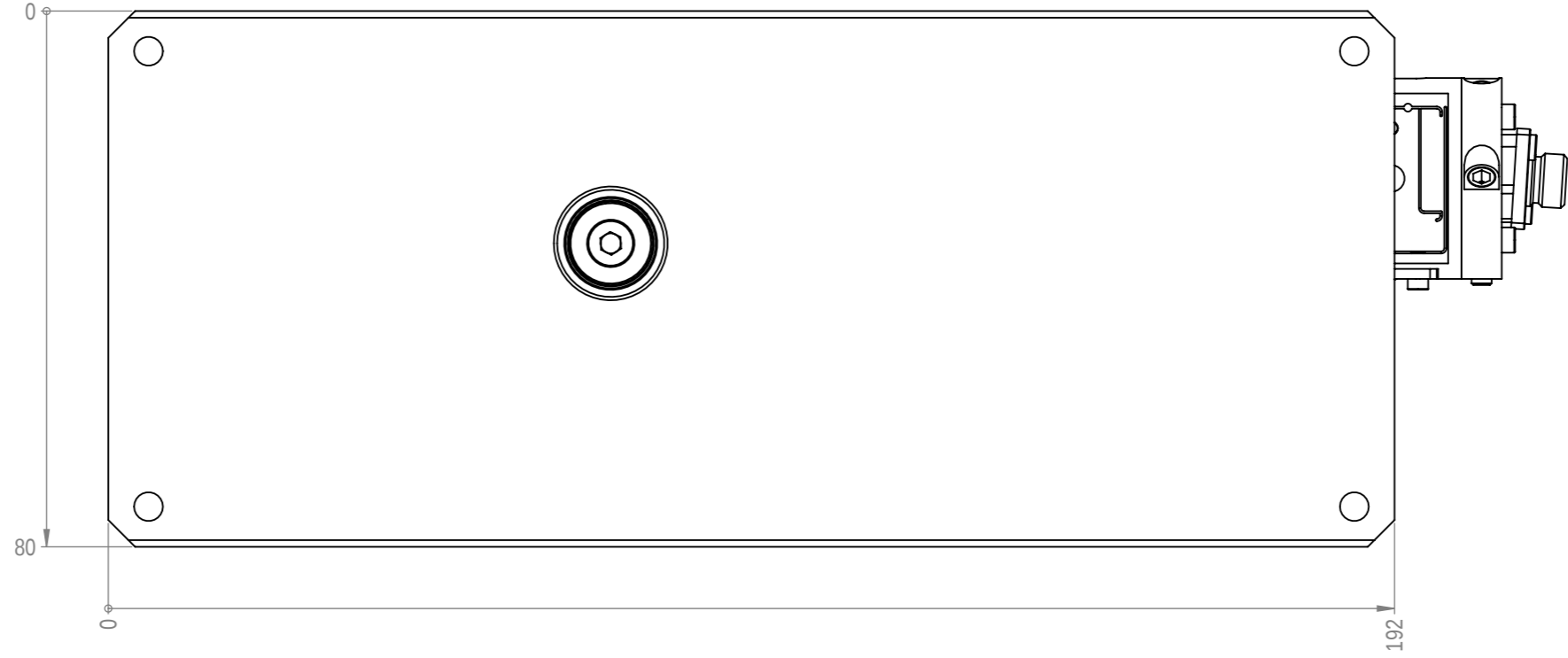

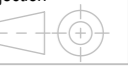

 Lochthamer Schlag FJ I GFI Grefelling Tel.: ☎ J 8 1 1 H 8 8 Fax.: ☎ J 8 1 1 H 8 8 8	title	scale
	TopMode	1:1
dimensions are in mm	general tolerance	projection
view BOTTOM	DIN ISO 2768 - mH	
	date	sheet
	12.11.2012	3/7

NOTE: The information or material contained in this document is STRICTLY CONFIDENTIAL and any recipient of this document shall not disclose or divulge, directly or indirectly, this document or the information or material contained herein without the written consent of the company OPTICA PHOTONICS AG. All copyrights, trademarks, patents and other rights in connection herewith are expressly reserved to the company OPTICA PHOTONICS AG and no license is created hereby.

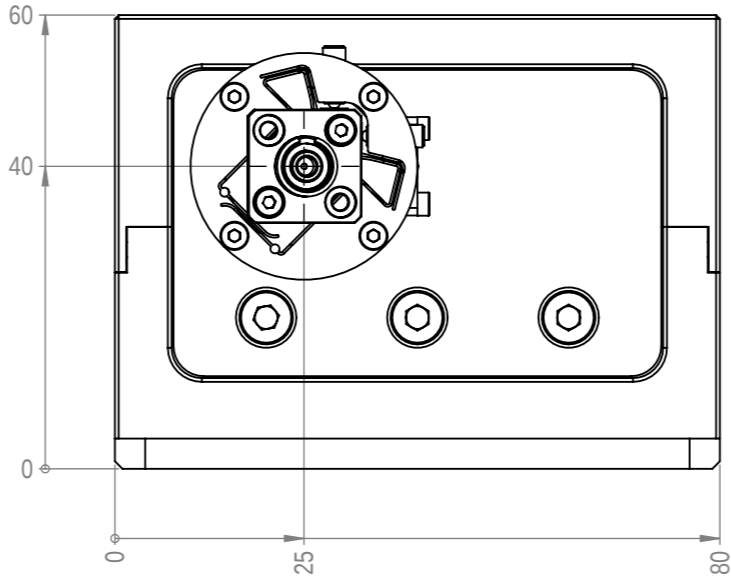
HINWEIS: Sämtliche Informationen, die in diesem Dokument enthalten sind, sind STRENG VERTRAULICH. Jeder Empfänger dieses Dokuments darf die hier enthaltenen Informationen, direkt oder indirekt, nur mit ausschliesslicher schriftlicher Zustimmung der Firma OPTICA PHOTONICS AG an Dritte weitergeben oder offenlegen. Die Firma OPTICA PHOTONICS AG behält sich alle Rechte in Bezug auf Urheberrechtsgesetz, Patentrecht und Gebrauchsmusterschutz vor. Lizenzrechte werden hierdurch nicht erteilt.





 <p>TOPTICA PHOTONICS Lochthamer Schlag FJ 10711 Grefelling Tel.: +49 89 11111111 Fax.: +49 89 11111111</p>	title		scale
	TopMode		1:1
dimensions are in mm	general tolerance	projection	sheet
view FRONT	DIN ISO 2768 - mH		4/7
		date	
		12.11.2012	

NOTE: The information or material contained in this document is STRICTLY CONFIDENTIAL and any recipient of this document shall not disclose or divulge, directly or indirectly, this document or the information or material contained herein without the written consent of the company TOPTICA PHOTONICS AG. All copyrights, trademarks, patents and other rights in connection herewith are expressly reserved to the company TOPTICA PHOTONICS AG and no license is created hereby.

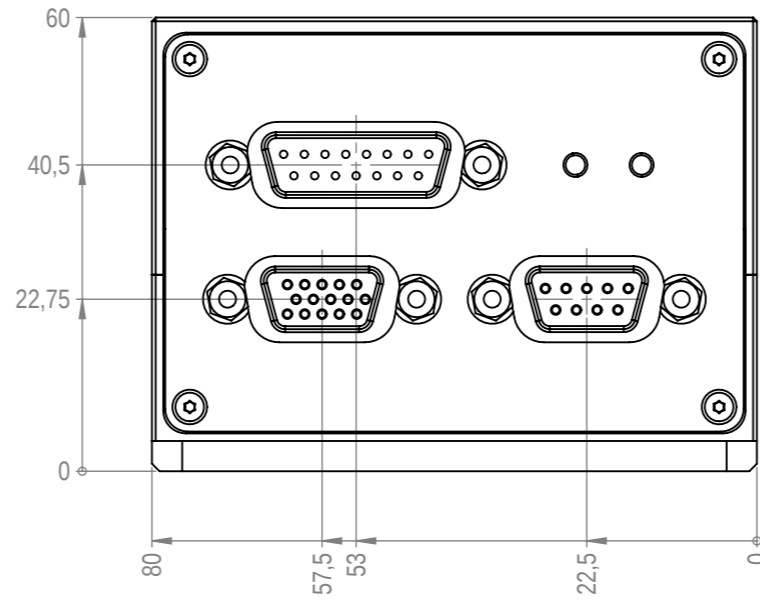
HINWEIS: Sämtliche Informationen, die in diesem Dokument enthalten sind, sind STRENG VERTRAULICH. Jeder Empfänger dieses Dokuments darf die hier enthaltenen Informationen, direkt oder indirekt, nur mit ausschliesslicher, schriftlicher Zustimmung der Firma TOPTICA PHOTONICS AG an Dritte weitergeben oder offenlegen. Die Firma TOPTICA PHOTONICS AG behält sich alle Rechte in Bezug auf Urheberrechtsgesetz, Patentrecht und Gebrauchsmusterschutz vor. Lizenzrechte werden hierdurch nicht erteilt.





 Lochthamer Schlag FJ I GFI Grefelling Tel.: ☎ J E 1 1 H E Fax.: ☎ J E 1 1 H E e e e	title		scale
	TopMode		1:1
dimensions are in mm	general tolerance	projection	sheet
view BACK	DIN ISO 2768 - mH		5/7
		date	
		12.11.2012	

NOTE: The information or material contained in this document is STRICTLY CONFIDENTIAL and any recipient of this document shall not disclose or divulge, directly or indirectly, this document or the information or material contained herein without the written consent of the company OPTICA PHOTONICS AG. All copyrights, trademarks, patents and other rights in connection herewith are expressly reserved to the company OPTICA PHOTONICS AG and no license is created hereby.

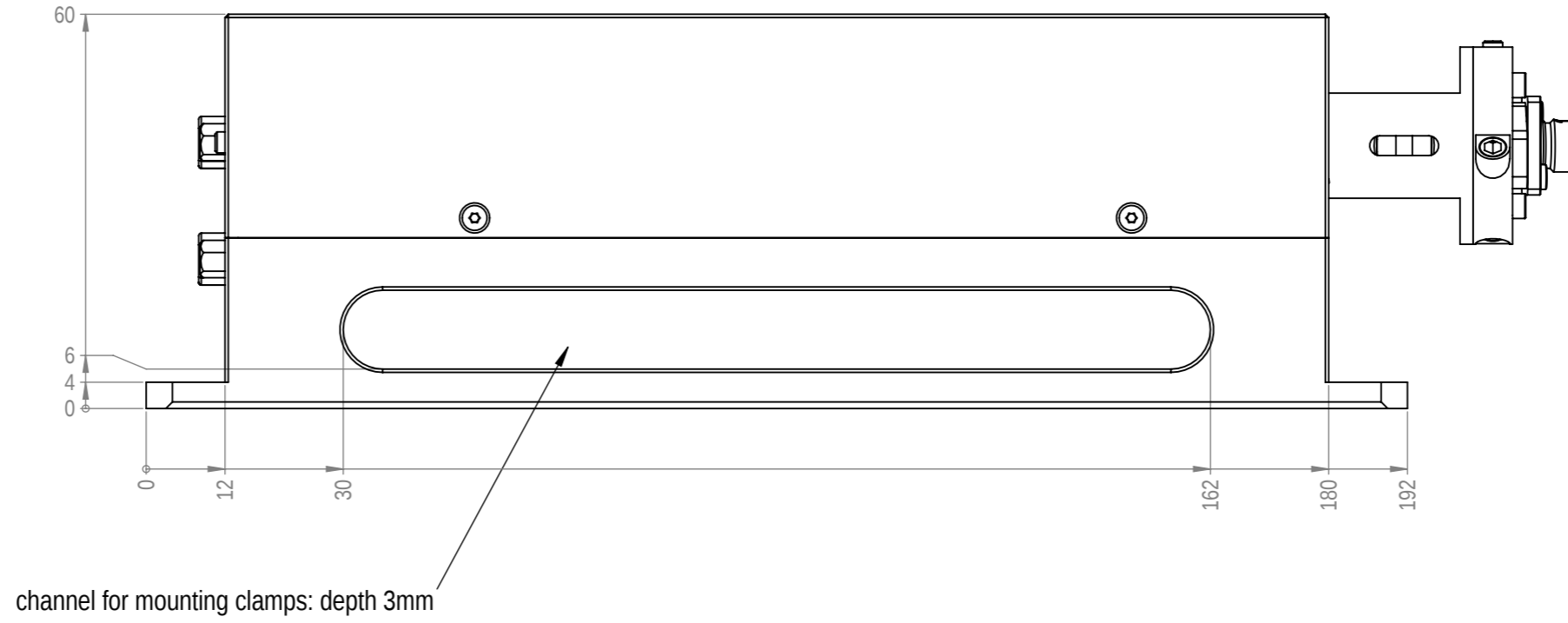
HINWEIS: Sämtliche Informationen, die in diesem Dokument enthalten sind, sind STRENG VERTRAULICH. Jeder Empfänger dieses Dokuments darf die hierin enthaltenen Informationen, direkt oder indirekt, nur mit ausschliesslicher schriftlicher Zustimmung der Firma OPTICA PHOTONICS AG an Dritte weitergeben oder offenlegen. Die Firma OPTICA PHOTONICS AG behält sich alle Rechte in Bezug auf Urheberrechtsgesetz, Patentrecht und Gebrauchsmusterschutz vor. Lizenzrechte werden hierdurch nicht erteilt.



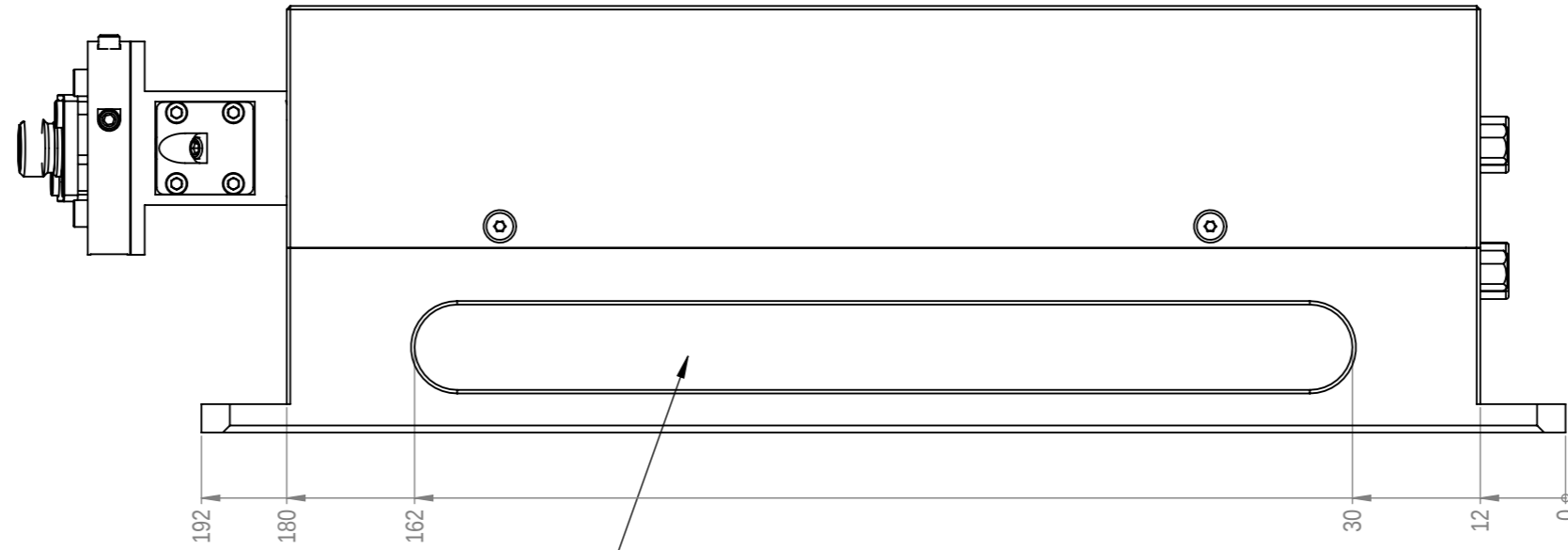

 Lochthamer Schlag FJ 1 GF 1 Grefelling Tel.: ☎ J 8 1 1 H 8 8 Fax.: ☎ J 8 1 1 H 8 8 8	title	scale
	TopMode	1:1
dimensions are in mm	general tolerance	projection
view RIGHT	DIN ISO 2768 - mH	
	date	sheet
	12.11.2012	6/7

NOTE: The information or material contained in this document is STRICTLY CONFIDENTIAL and any recipient of this document shall not disclose or divulge, directly or indirectly, this document or the information or material contained herein without the written consent of the company TOPTICA PHOTONICS AG. All copyrights, trademarks, patents and other rights in connection herewith are expressly reserved to the company TOPTICA PHOTONICS AG and no license is created hereby.



channel for mounting clamps: depth 3mm

HINWEIS: Sämtliche Informationen, die in diesem Dokument enthalten sind, sind STRENG VERTRAULICH. Jeder Empfänger dieses Dokuments darf die hierin enthaltenen Informationen, direkt oder indirekt, nur mit ausschliesslicher schriftlicher Zustimmung der Firma TOPTICA PHOTONICS AG an Dritte weitergeben oder offenlegen. Die Firma TOPTICA PHOTONICS AG behält sich alle Rechte in Bezug auf Urheberrechtsgesetz, Patentrecht und Gebrauchsmusterschutz vor. Lizenzrechte werden hierdurch nicht erteilt.

 Lochthamer Schlag FJ I GFI I Grefelling Tel.: ☎ J 8 1 1 H 8 Fax.: ☎ J 8 1 1 H 8 8 8	title	scale
	TopMode	1:1
dimensions are in mm	general tolerance	projection
view LEFT	DIN ISO 2768 - mH	
	date	sheet
	12.11.2012	7/7